

Soebufee TREND LTV T 2GN

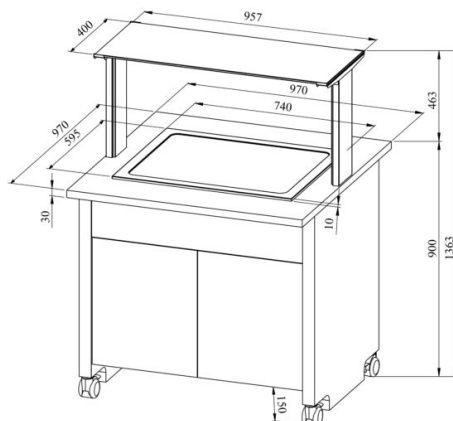

- **Toote kood:** TREND LTV T 2GN
- **Mõõdud mm (laius*sügavus*kõrgus):** 970*970*1363
- **Drop In soetasapind (laius*sügavus*kõrgus):** 740*595*300
- **Töötemperatuur:** +30...+95
- **Kaitseaste:** IP44
- **Võimsus (Kw):** 0,25
- **Sagedus (Hz):** 50
- **Pinge (V):** 220 - 230



- soebufee on mõeldud toiduainete lühiajaliseks säilitamiseks temperatuuril +30°C kuni +95°C
- „Drop In“ soetasapind integreeritav töötasapinnale
- töötemperatuur on manuaalselt reguleeritav
- valgustusega ülatasapind (riiul), kirkast klaasist pritsmekaitse
- roostevaba sile tasapind nõudele mõõdus GN 1/1 (2tk)
- bufee on ratastel, mis lihtsustab transportimist (2tk lukustatavad)
- bufee allosas neutraalne kapp
- illustreerival pildil bufee koos UTP G ülatasapinnaga
- **Seadmele võimalik tellida:**
 - erinevaid ülatasapindu (vt. üla- ja väljastustasapinnad tootegrupist)

[Tehniline joonis PDF-fail](#)

RESTMEC